

# ČESKÝ VÝROBCE

Ceník  
2022

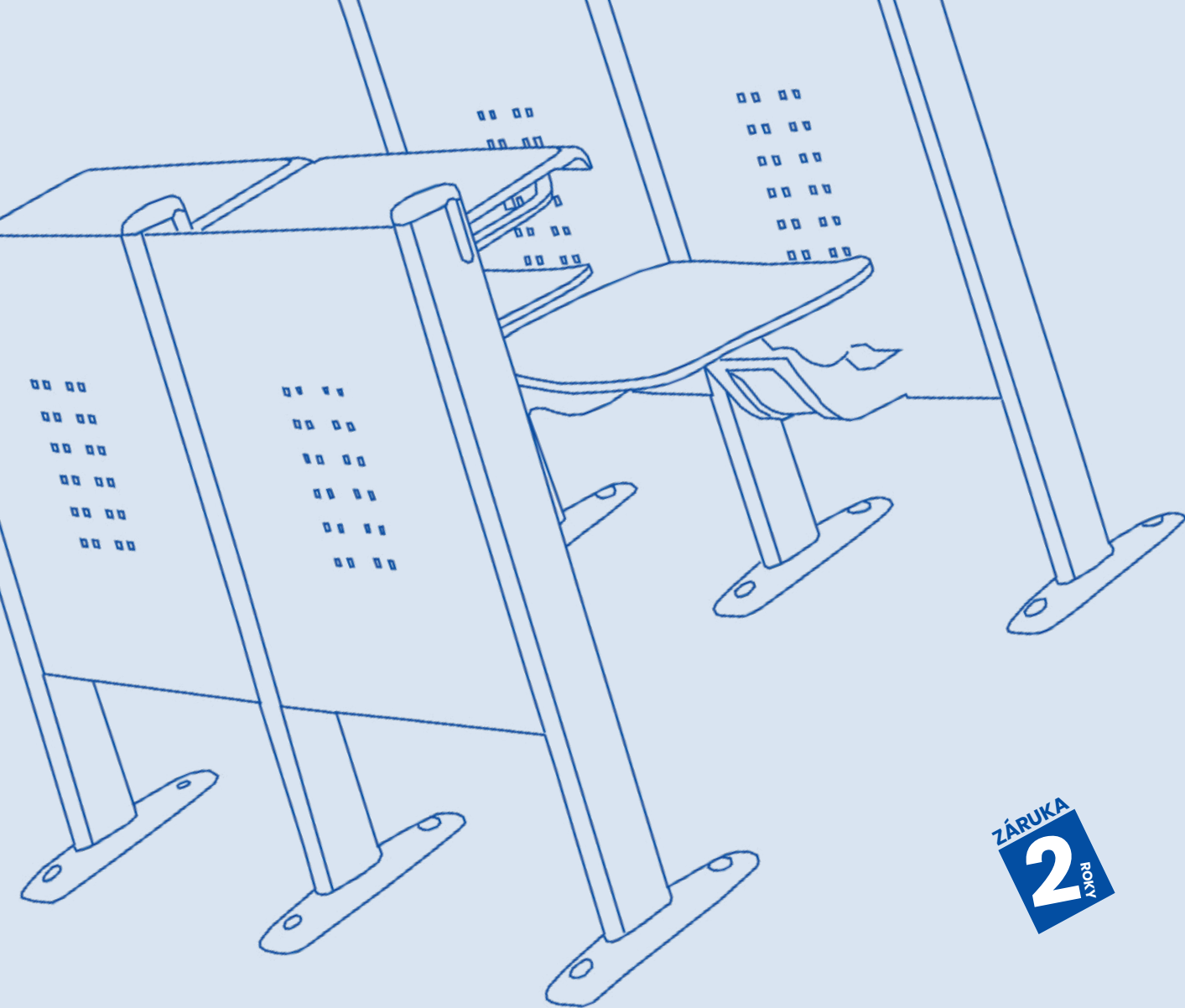

E D U C A L



ZÁRUKA  
**2**  
ROKY

Platnost ceníku EDUCAL začíná **1. 5. 2022** a končí vydáním následujícího ceníku.

V případě rozdílností má před tištěnou verzí přednost elektronický ceník na internetových stránkách [www.albacr.eu](http://www.albacr.eu) v kategorii "Ke stažení".

Rozměry uvedené v cm jsou platné pro jednu z konfigurací výrobku; nemusí přesně odpovídat rozměrům produktu ve Vaší konfiguraci.

Termín dodání 4-8 týdnů (dle potvrzení objednávky).

Výrobce si vyhrazuje právo na technické změny.

Obrázky jsou ilustrativní.

UVEDENÉ CENY JSOU DOPORUČENÉ PRODEJNÍ CENY BEZ DPH.

Vydání 1.

## MATEŘSKÉ ŠKOLY



CREATIVE 8-9



HELENE 4-5



LUCIE 6-7

## ŠKOLNÍ LAVICE, ŽIDLE A KATEDRY



ECON 10-11



DENIS 12-13



KATEDRDY 14-15

## VYBAVENÍ AUL A POSLUCHÁREN



AULA OPTIMAL 16-17



AULA STANDARD 16-17



AULA TECHNICAL 16-17



AULA UNIVERSAL 16-17

## MULTISEDÁKY



IMPERIA 18-19



LAYER 20-21



MIA 22-23

## KANCELÁŘSKÉ ŽIDLE

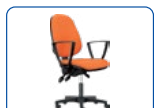

DIANA 30-31



DUETTO KRÍŽ 30-31



GAME ŠÉF 24-25



LARA 26-27



LILLY KRÍŽ 28-29

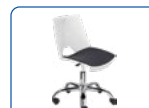

STRIKE KRÍŽ 32-33



TORINO 34-35

## PRACOVNÍ ŽIDLE



EKO 36-37

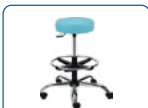

NORA 40-41

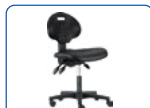

PIERA 38-39

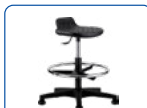

PILOT 42-43



PIPA 42-43

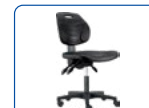

SOFTY 38-39

## SOFT SEATING



KELLY 56-57

## ŽIDLE DO JÍDELEN



DUETTO 54-55



DUKE 48-49



ESET 48-49



ISO 44-45



LAYER 44-45



LILLY 46-47



MONO 50-51



TULIP 46-47



SÁRA 52-53

## TECHNICKÉ INFORMACE



KOMPONENTY 58-59

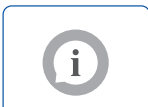

VYSVĚTLIVKY 66



VZORNÍK 60-65



## HELENE PICCOLA

Hmotnost 1,7 - 2,0 - 2,3 kg  
Šířka sedáku 31 cm  
Celková šířka 37 cm  
Výška sedu 26 - 30 - 34 cm

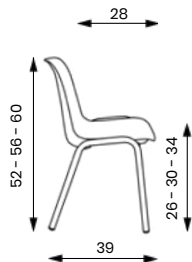

## HELENE MEDIA

Hmotnost 2,8 - 3,1 - 3,4 kg  
Šířka sedáku 35 cm  
Celková šířka 44 cm  
Výška sedu 38 - 42 - 46 cm

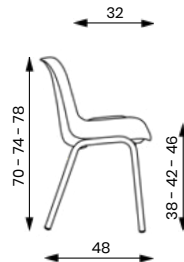

## HELENE

Základní varianta zahrnuje:

chromovaná konstrukce

6 možných výšek kostry

vhodné do mateřských škol

stohovatelnost 10 ks

nosnost:

80 kg (Helene Piccola)

110 kg (Helene Media)

Typ	HELENE PICCOLA & HELENE MEDIA	
		kostra chromovaná
výška sedu 26 cm	PICCOLA	831 CZK
výška sedu 30 cm		831 CZK
výška sedu 34 cm		831 CZK
výška sedu 38 cm	MEDIA	984 CZK
výška sedu 42 cm		984 CZK
výška sedu 46 cm		984 CZK

## BARVY PLASTŮ - HELENE PICCOLA:

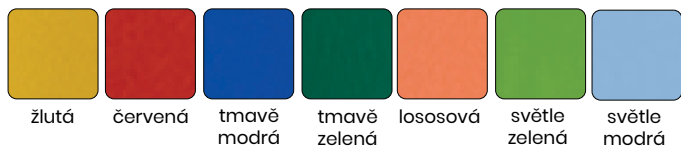

## BARVY PLASTŮ - HELENE MEDIA:









## BARVY:

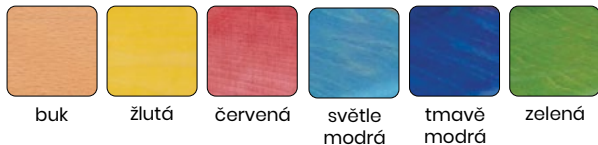

buk

žlutá

červená

světle  
modrátmavě  
modrá

zelená

## LUCIE

přírodní dřevo - buk

Typ	cena za přírodní variantu	cena za mořenou variantu	hmotnost (kg)	nosnost (kg)	stohovatelnost (ks)	šířka židle (cm)	hloubka židle (cm)	výška sedu (cm)	celková výška (cm)
LUCIE 18	1 690 CZK	1 753 CZK	2,3	60	4	32,5	27,5	18	41,5
LUCIE 21	1 716 CZK	1 765 CZK	2,4	60	4	32,5	27,5	21	45,0
LUCIE 26	1 558 CZK	1 655 CZK	3,1	60	4	35,5	32,5	26	55,5
LUCIE 31	1 558 CZK	1 655 CZK	3,3	60	4	35,5	32,5	31	61,0
LUCIE 35	1 558 CZK	1 655 CZK	3,6	90	4	37,0	36,5	35	67,0
LUCIE 38	1 558 CZK	1 655 CZK	3,7	90	4	37,0	36,5	38	70,0
LUCIE 43	2 226 CZK	2 313 CZK	4,5	90	4	42,5	44,5	43	77,5
LUCIE 46	2 300 CZK	2 384 CZK	4,8	90	4	42,5	44,5	46	82,5
LUCIE 18 s područkou	1 777 CZK	1 875 CZK	2,7	60	-	32,5	27,5	18	41,5
LUCIE 21 s područkou	1 814 CZK	1 911 CZK	2,8	60	-	32,5	27,5	21	45,0
LUCIE 26 s područkou	1 898 CZK	2 020 CZK	3,5	60	-	35,5	32,5	26	55,5
LUCIE 31 s područkou	1 960 CZK	2 142 CZK	3,7	60	-	35,5	32,5	31	61,0
LUCIE 35 s područkou	2 117 CZK	2 238 CZK	4,1	90	-	37,0	36,5	35	67,0





CREATIVE 1  
Hmotnost 2 kg  
Balení 0,15 m<sup>3</sup>

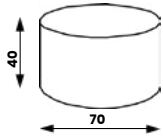

CREATIVE 2  
Hmotnost 2 kg  
Balení 0,15 m<sup>3</sup>

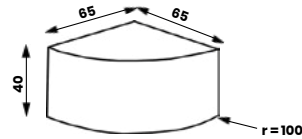

CREATIVE 3  
Hmotnost 3 kg  
Balení 0,20 m<sup>3</sup>

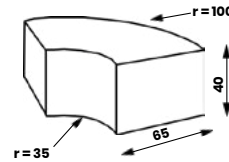

CREATIVE 4  
Hmotnost 2 kg  
Balení 0,15 m<sup>3</sup>

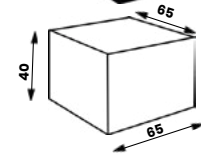

CREATIVE 5  
Hmotnost 3 kg  
Balení 0,20 m<sup>3</sup>

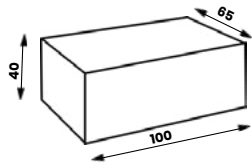

CREATIVE 6  
Hmotnost 2 kg  
Balení 0,15 m<sup>3</sup>

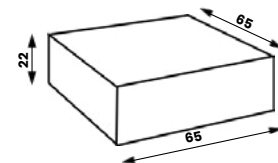

CREATIVE 7  
Hmotnost 3 kg  
Balení 0,20 m<sup>3</sup>

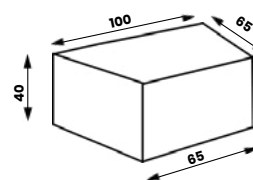

CREATIVE 8  
Hmotnost 2 kg  
Balení 0,15 m<sup>3</sup>

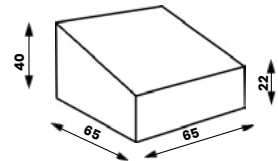

Cenová kategorie látky	CREATIVE							
	CREATIVE 1	CREATIVE 2	CREATIVE 3	CREATIVE 4	CREATIVE 5	CREATIVE 6	CREATIVE 7	CREATIVE 8
1	2 570 CZK	2 380 CZK	4 334 CZK	2 288 CZK	2 800 CZK	1 122 CZK	2 362 CZK	1 869 CZK
2	2 822 CZK	2 650 CZK	4 730 CZK	2 540 CZK	3 196 CZK	1 374 CZK	2 632 CZK	2 121 CZK
3	3 130 CZK	2 980 CZK	5 214 CZK	2 848 CZK	3 680 CZK	1 682 CZK	2 962 CZK	2 429 CZK
4	3 970 CZK	3 880 CZK	6 534 CZK	3 688 CZK	5 000 CZK	2 522 CZK	3 862 CZK	3 269 CZK
5	6 210 CZK	6 280 CZK	10 054 CZK	5 928 CZK	8 520 CZK	4 762 CZK	6 262 CZK	5 509 CZK

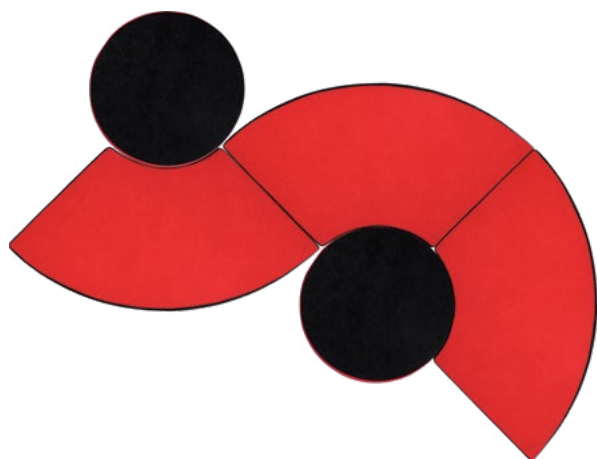

nelze vyrobit v látce Fill





## Žákovská židle – profil plochoovál

Základní varianta zahrnuje:

plochooválná ocelová konstrukce

vysoká odolnost vůči otěru a mechanickému poškození

výškově stavitelná i pevná konstrukce

## Žákovská lavice jednomístná a dvomístná – profil plochoovál

Základní varianta zahrnuje:

plochooválná ocelová konstrukce

výškově stavitelná i pevná konstrukce

tloušťka pracovní desky 18 mm

rohы lavice pravoúhlé

hrana ABS 2 mm

háček na aktovku na boku lavice

košík na učivo pod pracovní deskou

pevně přichycené plastové koncovky proti poškrábání podlahy  
nohami lavice

## ECON

Žákovská židle pevná	Jednomístná lavice pevná	Dvomístná lavice pevná	Žákovská židle výškově stavitelná*	Jednomístná lavice výškově stavitelná*	Dvomístná lavice výškově stavitelná*
1 800 CZK	2 488 CZK	2 954 CZK	1 914 CZK	2 696 CZK	3 146 CZK

Velikost	Výška žáka cm	Výška sedu cm	Výška prac. plochy lavice cm	Rozměry lavice š x h cm
2	108 - 121	30	52	1-místná: 70 x 50  2-místná: 130 x 50
3	119 - 142	34	58	
4	133 - 159	38	64	
5	146 - 176	42	71	
6	159 - 188	46	76	
7	174 - 207	51	82	

\*Stavitelnost v rozmezí velikostí 3-5 a velikostí 5-7, uveďte prosím v objednávce.

## PŘÍPLATKOVÁ VÝBAVA:



Pracovní deska 25 mm  
všechny typy lavic

+ 354 CZK



Oblé rohy  
všechny typy lavic

+ 160 CZK



Odkládací deska

Bříza + 440 CZK  
Buk + 335 CZK



Dekor desky  
Javor  
Bříza

+ 370 CZK

Nabídka lavic s kulatým profilem konstrukce na dotaz.



1 místo  
nastavitelná

nastavitelná



nastavitelná  
výška



2 místa  
nastavitelná



košík na učivo

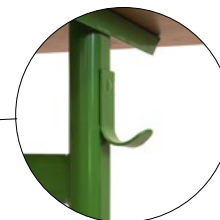

háček na  
aktovku

### BARVY KONSTRUKCE:



RAL 1018	RAL 2008	RAL 3003	RAL 3020	RAL 5012	RAL 5017	RAL 5021	RAL 6018	RAL 7035	RAL 8014	RAL 9003	RAL 9005
zinková žlutá	světlečerv. oranžová	rubínová	dopravní červená	světle modrá	dopravní modrá	vodní modrá	zeleno-žlutá	světle šedá	sépiová hnědá	signální bílá	černá

Další barvy RAL na dotaz



## Žákovská židle - profil plochoořá

Základní varianta zahrnuje:

- plochoořálná ocelová konstrukce
- vysoká odolnost vůči otěru a mechanickému poškozování
- výškově stavitelná i pevná konstrukce

## Žákovská lavice jednomístná a dvómístná - profil plochoořá

Základní varianta zahrnuje:

- plochoořálná ocelová konstrukce
- výškově stavitelná i pevná konstrukce
- tloušťka pracovní desky 18 mm
- rohy lavice pravouřhlé
- hrana ABS 2 mm
- háček na aktovku na boku lavice
- košík na učivo pod pracovní deskou
- pevně přichycené plastové koncovky proti poškrábání podlahy nohami lavice

## ECON

Žákovská židle pevná	Jednomístná lavice pevná	Dvómístná lavice pevná	Žákovská židle výškově stavitelná*	Jednomístná lavice výškově stavitelná*	Dvómístná lavice výškově stavitelná*
1 800 CZK	2 488 CZK	2 954 CZK	1 914 CZK	2 696 CZK	3 146 CZK

Velikost	Výška žáka cm	Výška sedu cm	Výška prac. plochy lavice cm	Rozměry lavice š x h cm
2	108 - 121	30	52	1-místná: 70 x 50  2-místná: 130 x 50
3	119 - 142	34	58	
4	133 - 159	38	64	
5	146 - 176	42	71	
6	159 - 188	46	76	
7	174 - 207	51	82	

\*Stavitelnost v rozmezí velikostí 3-5 a velikostí 5-7, uveďte prosím v objednávce.

## PŘÍPLATKOVÁ VÝBAVA:



Pracovní deska 25 mm všechny typy lavic

+ 354 CZK



Oblé rohy všechny typy lavic

+ 160 CZK



Odkládací deska

Bříza + 440 CZK  
Buk + 335 CZK



Dekor desky Javor Bříza

+ 370 CZK

Nabídka lavic s kulatým profilem konstrukce na dotaz.





1 místo  
nastavitelná

nastavitelná



2 místa  
nastavitelná

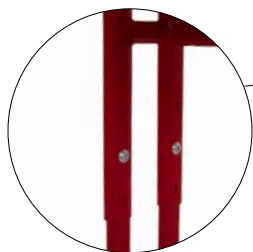

nastavitelná  
výška



košík na učivo

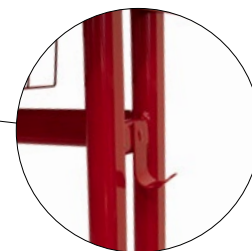

háček na  
aktovku

### BARVY KONSTRUKCE:



RAL 1018 zinková žlutá	RAL 2008 světlečerv. oranžová	RAL 3003 rubínová	RAL 3020 dopravní červená	RAL 5012 světle modrá	RAL 5017 dopravní modrá	RAL 5021 vodní modrá	RAL 6018 zeleno- žlutá	RAL 7035 světle šedá	RAL 8014 sépiová hnědá	RAL 9003 signální bílá	RAL 9005 černá
------------------------------	-------------------------------------	----------------------	---------------------------------	-----------------------------	-------------------------------	----------------------------	------------------------------	----------------------------	------------------------------	------------------------------	-------------------

Další barvy RAL na dotaz



## Katedry

Základní varianta zahrnuje:

ocelová konstrukce z plochooválného profilu

standartně vybaveno krycím čelem a uzamykatelnou zásuvkou

pracovní deska 18mm s ABS hranou a pravoúhlými rohy

rozměr desky 130x60 cm

vysoká odolnost vůči otěru a mechanickému poškození

pevně přichycené plastové koncovky proti poškrábání podlahy nohami katedry

Typ katedry	Katedry	Židle pro učitele
bez zásuvky	3 585 CZK	3 162 CZK
1 zásuvka	5 808 CZK	
2 zásuvky	6 923 CZK	
3 zásuvky	9 447 CZK	
4 zásuvky	11 425 CZK	
se skříňkou	9 066 CZK	

## PRÍPLATKOVÁ VÝBAVA:



Dekor Bříza/Javor

+ 370 CZK



Oblé rohy katedry

+ 160 CZK



#### BARVY KONSTRUKCE:



RAL 1018

zinková  
žlutá

RAL 2008

světle červ.  
oranžová

RAL 3003

rubínová

RAL 3020

dopravní  
červená

RAL 5012

světle  
modrá

RAL 5017

dopravní  
modrá

RAL 5021

vodní  
modrá

RAL 6018

zeleno-  
žlutá

RAL 7035

světle  
šedá

RAL 8014

sépiová  
hnědá

RAL 9003

signální  
bílá

RAL 9005

černá

## AULA

Základní varianta zahrnuje:

návrhy a realizace vybavení poslucháren a aul na klíč – zakreslení, zpracování projektu, doprava, montáž na místě

barevné provedení kovových konstrukčních prvků: černé, šedé

řešení pro všechny typy podlah

konstrukce lze kotvit k podlaze

cena sestavy: na základě konkrétní poptávky / nabídky

## BARVA MOŘENÍ:



buk

## AULA STANDARD

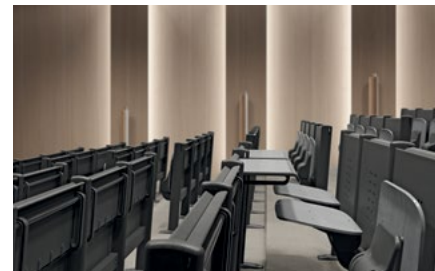

## AULA OPTIMAL



## AULA TECHNICAL



## AULA UNIVERSAL



# IMPERIA multisedák



## IMPERIA multisedák

Základní varianta zahrnuje:

bez područek (područky lze v rámci příplatkové výbavy přidat ke každému sedacímu místu nebo pouze k vnější straně krajních sedacích míst)

barevné provedení traverzy multisedáku: černá nebo šedá barva

cena za odkládací stolek = cena 1 místa k sezení

konstrukce multisedáků lze kotvit k podlaze (+0 CZK)  
nebo ke zdi (+1000 CZK)

příplatek za chromované nohy +0 CZK

Cenová kategorie látky		IMPERIA multisedák čalouněný	IMPERIA multisedák dřevěný	IMPERIA multisedák plastový
2-sedák	1	4 532 CZK	5 542 CZK	4 720 CZK
	2	4 748 CZK		
	3	5 012 CZK		
	4	5 732 CZK		
	5	7 652 CZK		
3-sedák	1	6 321 CZK	7 836 CZK	6 563 CZK
	2	6 645 CZK		
	3	7 041 CZK		
	4	8 121 CZK		
	5	11 001 CZK		
4-sedák	1	8 110 CZK	10 130 CZK	8 408 CZK
	2	8 542 CZK		
	3	9 070 CZK		
	4	10 510 CZK		
	5	14 350 CZK		
5-sedák	1	9 898 CZK	12 423 CZK	10 250 CZK
	2	10 438 CZK		
	3	11 098 CZK		
	4	12 898 CZK		
	5	17 698 CZK		

## PŘÍPLATKOVÁ VÝBAVA:

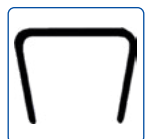

PP područky  
P06

+ 484 CZK

Typ	Celková šířka (bez područek)	Celková nosnost
2-sedák	104 cm	240 kg
3-sedák	156 cm	360 kg
4-sedák	208 cm	480 kg
5-sedák	260 cm	600 kg





### BARVY PLASTŮ:



černá	okenní šedá	RAL 7040	ultra- marinová	RAL 5002	pastelová tyrkysová	RAL 6034	vodní modrá	RAL 5021	pastelová zelená	RAL 6019	karmínová	RAL 3002	oranžová pastelová	RAL 2003	RAL 1016	sírová žlutá
-------	----------------	----------	--------------------	----------	------------------------	----------	----------------	----------	---------------------	----------	-----------	----------	-----------------------	----------	----------	-----------------

### BARVY MOŘENÍ:



buk	bříza	třešeň	wenge	orech	mahagon
-----	-------	--------	-------	-------	---------

# LAYER multisedák



## LAYER multisedák

Základní varianta zahrnuje:

bez područek (područky lze v rámci příplatkové výbavy přidat ke každému sedacímu místu nebo pouze k vnější straně krajních sedacích míst)

barevné provedení traverzy multisedáku: černá nebo šedá barva

cena za odkládací stolek = cena 1 místa k sezení

konstrukce multisedáků lze kotvit k podlaze (+0 CZK) nebo ke zdi (+1000 CZK)

příplatek za chromované nohy +0 CZK

### LAYER multisedák

Kategorie	Cena
2-sedák	4 834 CZK
3-sedák	6 726 CZK
4-sedák	8 638 CZK
5-sedák	10 510 CZK



## PŘÍPLATKOVÁ VÝBAVA:

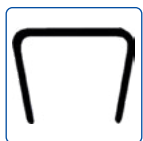

PP područky  
P06

+ 484 CZK

Typ	Celková šířka (bez područek)	Celková nosnost
2-sedák	104 cm	220 kg
3-sedák	156 cm	330 kg
4-sedák	208 cm	440 kg
5-sedák	260 cm	550 kg





**BARVY PLASTŮ:**



tmavě  
šedá

béžová

tmavě  
modrá

vínová

červená

černá

# MIA multisedák



## MIA sklopný multisedák Základní varianta zahrnuje:

bez područek (područky lze v rámci příplatkové výbavy přidat ke každému sedacímu místu nebo pouze k vnější straně krajních sedacích míst)

sklopný sedák

barevné provedení traverzy multisedáku: černá nebo šedá barva

cena za odkládací stolek = cena 1 místa k sezení

konstrukce multisedáků lze kotvit k podlaze (+0 CZK) nebo ke zdi (+1000 CZK)

příplatek za chromované nohy +0 CZK

Cenová kategorie látky		MIA multisedák čalouněný	MIA multisedák čalouněný sedák	MIA multisedák kovový	MIA multisedák plastový	MIA multisedák dřevěný
2-sedák	1	10 324 CZK	10 077 CZK	12 564 CZK	9 964 CZK	11 934 CZK
	2	10 540 CZK	10 185 CZK			
	3	10 804 CZK	10 317 CZK			
	4	11 524 CZK	10 677 CZK			
	5	13 444 CZK	11 637 CZK			
3-sedák	1	14 596 CZK	14 226 CZK	17 920 CZK	14 056 CZK	17 011 CZK
	2	14 920 CZK	14 388 CZK			
	3	15 316 CZK	14 586 CZK			
	4	16 396 CZK	15 126 CZK			
	5	19 276 CZK	16 566 CZK			
4-sedák	1	18 193 CZK	17 699 CZK	22 568 CZK	17 473 CZK	21 413 CZK
	2	18 625 CZK	17 915 CZK			
	3	19 153 CZK	18 179 CZK			
	4	20 593 CZK	18 899 CZK			
	5	24 433 CZK	20 819 CZK			
5-sedák	1	21 787 CZK	21 169 CZK	27 218 CZK	20 887 CZK	25 812 CZK
	2	22 327 CZK	21 439 CZK			
	3	22 987 CZK	21 769 CZK			
	4	24 787 CZK	22 669 CZK			
	5	29 587 CZK	25 069 CZK			

## PŘÍPLATKOVÁ VÝBAVA:



PP područky P36C

+ 740 CZK



PP područky P36N

+ 570 CZK



PP područky P36A

+ 570 CZK

Typ	Celková šířka	Celková nosnost
2-sedák	104 cm	260 kg
3-sedák	156 cm	390 kg
4-sedák	208 cm	520 kg
5-sedák	260 cm	650 kg



**BARVY PLASTŮ:**



**BARVY MOŘENÍ:**

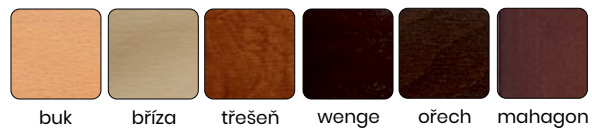



## GAME ŠÉF

Hmotnost 18 kg  
Balení 0,30 m<sup>3</sup>  
Šířka sedáku 53 cm  
Celková šířka 64 cm

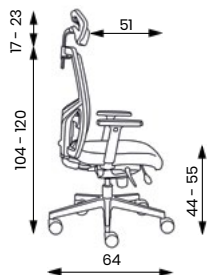

## GAME šéf

Základní varianta zahrnuje:

- výškově stavitelný síťovaný opěrák s mechanickým zámekem
- samostatně výškově stavitelná bederní opěrka
- bez područek a podhlavníku
- Loop nylonový černý kříž s Ø 640 mm s kolečky Ø 65 mm
- nosnost 150 kg

Cenová kategorie látky	GAME ŠÉF		
	Synchro	T-synchro	TB-synchro
1	5 260 CZK	5 510 CZK	5 710 CZK
2	5 332 CZK	5 582 CZK	5 782 CZK
3	5 420 CZK	5 670 CZK	5 870 CZK
4	5 660 CZK	5 910 CZK	6 110 CZK
5	6 300 CZK	6 550 CZK	6 750 CZK

Na dotaz: ERGO - mechanika s negativním sklonem, integrovaným posuvem a bočním ovládáním tuhosti + 1 000 CZK od verze T-synchro

## PŘÍPLATKOVÁ VÝBAVA:

 <p>Loop hliníkový leštěný kříž Ø 700 mm + chrom. píst + 800 CZK</p>	 <p>Plochý hliníkový leštěný kříž Ø 640 mm + černý píst + 550 CZK</p>	 <p>Plochý hliníkový černý kříž Ø 640 mm + černý píst + 550 CZK</p>	 <p>PP područky P41 výškově stavitelné + 526 CZK</p>	 <p>PU područky P44 výškově stavitelné + 694 CZK</p>
 <p>PU područky P44C 2D s chromem + 1 012 CZK</p>	 <p>PU područky P48 3D se zámekem + 1 168 CZK</p>	 <p>PU područky P48C 4D s chromem a se zámekem + 1 486 CZK</p>	 <p>PU područky P98 4D + 2 014 CZK</p>	 <p>Síťovaný podhlavník stavitelný 3D + 680 CZK</p>
 <p>Čalouněný podhlavník pevný + 560 CZK</p>	 <p>Ramínko na šaty (pouze k pevné- mu podhlavníku) + 100 CZK</p>	 <p>Kolečka Ø 65 mm na tvrdý povrch + 100 CZK</p>		





## LARA

Hmotnost 18 kg  
Balení 0,30 m<sup>3</sup>  
Šířka sedáku 51 cm  
Celková šířka 64 cm

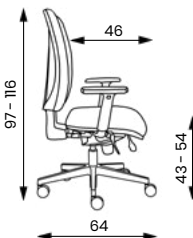

## LARA

Základní varianta zahrnuje:

výškově stavitelný opěrák

bez područek a podhlavníku

Loop nylonový černý kříž  
s Ø 640 mm s kolečky Ø 65 mm

nosnost 130 kg

Cenová kategorie látky	LARA		
	Synchro	T-synchro	TB-synchro
1	4 190 CZK	4 440 CZK	4 640 CZK
2	4 334 CZK	4 584 CZK	4 784 CZK
3	4 510 CZK	4 760 CZK	4 960 CZK
4	4 990 CZK	5 240 CZK	5 440 CZK
5	6 270 CZK	6 520 CZK	6 720 CZK

Na dotaz: IMA - mechanika s negativním sklonem, integrovaným posuvem a bočním ovládním tuhosti + 1 000 CZK od verze T-synchro

## PŘÍPLATKOVÁ VÝBAVA:



LOOP hliníkový  
leštěný kříž  
Ø 700 mm  
+ chrom. píst

+ 800 CZK



Plochý  
hliníkový  
leštěný  
kříž Ø 640 mm  
+ černý píst

+ 550 CZK



Plochý  
hliníkový černý  
leštěný  
kříž Ø 640 mm  
+ černý píst

+ 550 CZK



PP područky  
P24 pevné

+ 482 CZK



PP područky  
P41 výškově  
stavitelné

+ 526 CZK



PU područky  
P44  
výškově  
stavitelné

+ 694 CZK



PU područky  
P44C  
2D  
s chromem

+ 1 012 CZK



PU područky  
P48  
3D  
se zámkem

+ 1 168 CZK



PU područky  
P48C  
4D s chromem  
a se zámkem

+ 1 486 CZK



PU područky  
P98  
4D

+ 2 014 CZK



Vzduchová  
bederní  
podpěra

+ 600 CZK



Zvýšená pevná  
bederní  
opěrka

+ 50 CZK



Podhlavník  
stavitelný  
3D

+ 847 CZK



Kolečka  
Ø 65 mm  
na tvrdý  
povrch

+ 100 CZK







## LILLY kříž

Hmotnost 10 kg  
Balení 0,25 m<sup>3</sup>  
Šířka sedáku 41 cm  
Celková šířka 60 cm

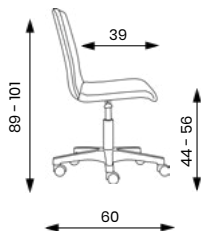

## LILLY kříž

Základní varianta zahrnuje:

výběr z několika provedení: celodřevěné, s čalouněním sedáku nebo sedáku i opěráku, celočalouněné

plochý nylonový černý kříž s kolečky Ø 50 mm

nosnost 130 kg

opěrák nelze vyrobit v látce koženka a kůže

celočalouněná varianta nelze vyrobit v látce Fill

Cenová kategorie látky	LILLY kříž			
	bez čalounění	čalouněná (sedák)	čalouněná (sedák a opěrák)	celočalouněná
1	2 738 CZK	2 930 CZK	3 132 CZK	3 210 CZK
2		2 984 CZK	3 240 CZK	3 390 CZK
3		3 050 CZK	3 372 CZK	3 610 CZK
4		3 230 CZK	3 732 CZK	4 210 CZK
5		3 710 CZK	4 692 CZK	5 810 CZK

## BARVY MOŘENÍ:



buk bříza třešeň wenge ořech mahagon

## BARVY LAMINA (příplatek za provedení v laminu + 300 CZK):



bílá bříza buk nebesky modrá černá červená wenge limetková

## PŘÍPLATKOVÁ VÝBAVA:

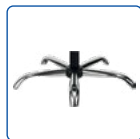

Ocelový chromovaný kříž Ø 640 mm + černý píst

+ 240 CZK



Plochý hliníkový leštěný kříž Ø 640 mm + černý píst

+ 690 CZK



Kolečka Ø 65 mm

+ 120 CZK



Kolečka Ø 50 mm na tvrdý povrch

+ 120 CZK



Kolečka Ø 65 mm na tvrdý povrch

+ 220 CZK







## DIANA

Hmotnost 11 kg  
 Balení synchro 0,30 m<sup>3</sup>  
 Balení asynchro 0,30 m<sup>3</sup>  
 Balení kloub 0,15 m<sup>3</sup>  
 Šířka sedáku 47 cm

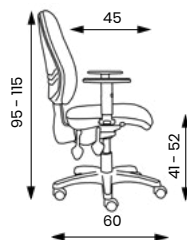

## DIANA

Základní varianta zahrnuje:

bez područek

plochý nylonový černý kříž s kolečky Ø 60 mm s kolečky Ø 50 mm

nosnost 120 kg

Cenová kategorie látky	DIANA		
	Kloub	Asynchro	Synchro
1	2 140 CZK	2 323 CZK	2 870 CZK
2	2 284 CZK	2 467 CZK	3 014 CZK
3	2 460 CZK	2 643 CZK	3 190 CZK
4	2 940 CZK	3 123 CZK	3 670 CZK
5	4 220 CZK	4 403 CZK	4 950 CZK

## PŘÍPLATKOVÁ VÝBAVA:

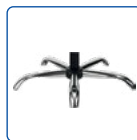

Ocelový  
chromovaný  
kříž Ø 640 mm  
+ černý píst  
+ 240 CZK



Plochý  
hliníkový  
leštěný  
kříž Ø 640 mm  
+ černý píst  
+ 690 CZK



Plochý  
hliníkový černý  
leštěný  
kříž Ø 640 mm  
+ černý píst  
+ 690 CZK

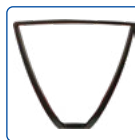

PP područky  
P24 pevné  
+ 482 CZK



PP područky  
P41 výškově  
stavitelné  
+ 526 CZK



PU područky  
P44  
výškově  
stavitelné  
+ 694 CZK



PU područky  
P44C  
2D  
s chromem  
+ 1 012 CZK



PU područky  
P48  
3D  
se zámkem  
+ 1 168 CZK



PU područky  
P48C  
4D s chromem  
a se zámkem  
+ 1 486 CZK



PU područky  
P98  
4D  
+ 2 014 CZK



Zvýšená pevná  
bederní  
opěrka  
+ 50 CZK

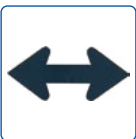

Posuv sedáku  
(příplatek k  
verzi Asyn-  
chro)  
+ 300 CZK



Kolečka  
Ø 65 mm  
+ 120 CZK



Kolečka  
Ø 50 mm  
na tvrdý po-  
vrch  
+ 120 CZK



Kolečka  
Ø 65 mm  
na tvrdý po-  
vrch  
+ 220 CZK



# STRIKE kříž



## STRIKE kříž

Hmotnost 9 kg  
Balení 0,25 m<sup>3</sup>  
Šířka sedáku 45 cm  
Celková šířka 60 cm

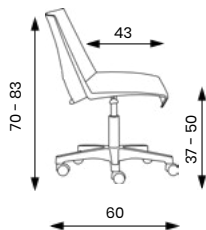

## STRIKE kříž

Základní varianta zahrnuje:

možnost čalounění sedáku

plochý nylonový černý kříž s Ø 600 mm s kolečky Ø 50 mm

nosnost 110 kg

Cenová kategorie látky	STRIKE kříž	
	bez čalounění	s čalouněným sedákem
1	2 380 CZK	2 880 CZK
2		2 952 CZK
3		3 040 CZK
4		3 280 CZK
5		3 920 CZK

## BARVY PLASTŮ:

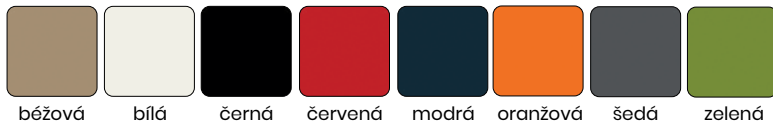

## PŘÍPLATKOVÁ VÝBAVA:

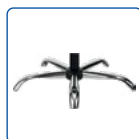

Ocelový  
chromovaný  
kříž Ø 640 mm  
+ černý píst

+ 240 CZK



Plochý  
hliníkový  
leštěný  
kříž Ø 640 mm  
+ černý píst

+ 690 CZK

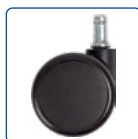

Kolečka  
Ø 65 mm

+ 120 CZK



Kolečka  
Ø 50 mm  
na tvrdý po-  
vrch

+ 120 CZK



Kolečka  
Ø 65 mm  
na tvrdý po-  
vrch

+ 220 CZK





## TORINO

Hmotnost 11 kg  
Balení 0,10 m<sup>3</sup>  
Šířka sedáku 47 cm  
Celková šířka 63 cm

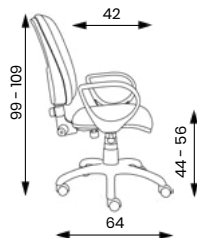

## TORINO

Základní varianta zahrnuje:

bez područek

plochý nylonový šedý kříž s Ø 630 mm s kolečky Ø 50 mm

šedý kryt pístu

nosnost 120 kg

Cenová kategorie látky	TORINO	
	Kloub	Synchro
1	3 074 CZK	3 804 CZK
2	3 218 CZK	3 948 CZK
3	3 394 CZK	4 124 CZK
4	3 874 CZK	4 604 CZK
5	5 154 CZK	5 884 CZK

## PŘÍPLATKOVÁ VÝBAVA:



Plochý hliníkový  
leštěný kříž  
Ø 640 mm  
+ černý píst  
+ černá kolečka

+ 350 CZK



PP područky  
P34S sedé  
pevné

+ 632 CZK



PP područky  
P41S sedé  
výškově  
stavitelné

+ 626 CZK



Zvýšená pevná  
bederní opěrka

+ 50 CZK



Kolečka sedá  
Ø 50 mm  
na tvrdý povrch

+ 120 CZK



Kluzáky sedé

+ 0 CZK





### EKO

Hmotnost 10 kg  
Balení 0,10 m<sup>3</sup>  
Šířka sedáku 43 cm

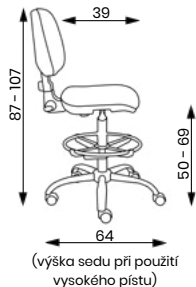

### EKO

Základní varianta zahrnuje:

ocelový chromovaný kříž s Ø 640 mm, chromovaný píst,  
kolečka s Ø 50 mm

bez aretačního kruhu

nosnost 100 kg

Výška sedu s různými typy pístů	EKO	
	kloub	
židlový	44 - 56 cm	
vysoký	50 - 69 cm	
extra vysoký	60 - 86 cm	

Cenová kategorie látky	EKO čalouněná	EKO dřevěná
	Kloub	Kloub
1	2 536 CZK	2 997 CZK
2	2 680 CZK	
3	2 856 CZK	
4	3 336 CZK	
5	4 616 CZK	

## PŘÍPLATKOVÁ VÝBAVA:



Plochý hliníkový leštěný kříž Ø 640 mm + černý píst  
+ 350 CZK



Plochý hliníkový černý kříž Ø 640 mm + černý píst  
+ 350 CZK



Píst vysoký chromovaný  
+ 150 CZK



Píst extra vysoký chromovaný  
+ 230 CZK



Aretační kruh  
+ 620 CZK



Kolečka Ø 50 mm na tvrdý povrch  
+ 120 CZK



Kluzáky černé  
+ 0 CZK





**MOŘENÍ:**



buk





## PIERA

Hmotnost 11 kg  
Balení 0,10 m<sup>3</sup>  
Šířka sedáku 47 cm



## SOFTY

Hmotnost 12 kg  
Balení 0,12 m<sup>3</sup>  
Šířka sedáku 49 cm

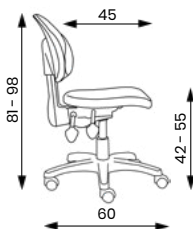

### PIERA

Základní varianta zahrnuje:

plochý nylonový černý kříž s Ø 600 mm,  
židlový píst, kolečka s Ø 50 mm

nosnost 120 kg

### Výška sedu s různými typy pístů

židlový  
vysoký  
extra vysoký

### PIERA

klob, asynchro

42 - 55 cm  
48 - 67 cm  
58 - 84 cm

### SOFTY

klob, asynchro

42 - 55 cm  
48 - 67 cm  
58 - 84 cm

### SOFTY

Základní varianta zahrnuje:

plochý nylonový černý kříž s Ø 600 mm,  
židlový píst, kolečka s Ø 50 mm

nosnost 120 kg

Cenová kategorie	PIERA		SOFTY	
	Klob	Asynchro	Klob	Asynchro
polyuretan	2 896 CZK	3 146 CZK	4 359 CZK	4 609 CZK

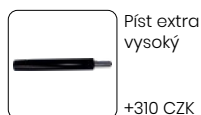
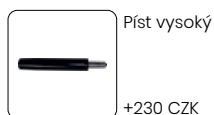
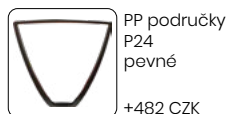





## NORA

Hmotnost 9 kg  
Výška sedáku 10 cm  
Balení 0,10 m<sup>3</sup>

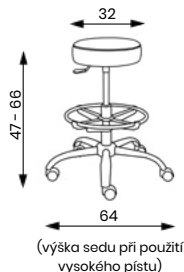









## NORA

Základní varianta zahrnuje:

bez aretačního kruhu
ocelový chromovaný kříž s Ø 640 mm, černý židlový píst, kolečka s Ø 50 mm
spotřeba látky 0,4 m v šíři 1,4 m
nosnost 100 kg
nelze vyrobit v látce Fill

Cenová kategorie látky	NORA čalouněná	NORA dřevěná	NORA polyuretanová
	Piastr	Piastr	Piastr
1	1 825 CZK	1 825 CZK	2 400 CZK
2	1 897 CZK		
3	1 985 CZK		
4	2 225 CZK		
5	2 865 CZK		

Výška sedu s různými typy pístů	NORA
	piastr
židlový	43 - 56 cm
vysoký	47 - 66 cm
extra vysoký	56 - 82 cm

	Plochý nylonový černý kříž Ø 600 mm + černý píst -240 CZK		Aretační kruh +620 CZK		Píst vysoký +150 CZK		Píst extra vysoký +230 CZK		Píst chromovaný +100 CZK		Píst vysoký chromovaný +250 CZK
	Píst extra vysoký chromovaný +330 CZK		Kolečka Ø 50 mm na tvrdý povrch +120 CZK		Kluzák +0 CZK						

**BARVA MOŘENÍ:**



buk





## PILOT

Hmotnost 8 kg  
Balení 0,10 m<sup>3</sup>  
Šířka sedáku 42 cm  
Hloubka sedáku 33 cm

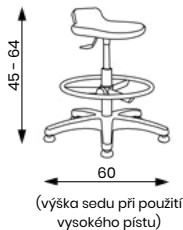

## PIPA

Hmotnost 10 kg  
Balení 0,10 m<sup>3</sup>  
Šířka sedáku 35 cm  
Hloubka sedáku 30 cm

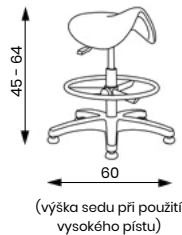

<b>PILOT</b> Základní varianta zahrnuje:
plochý nylonový černý kříž s Ø 600 mm, židlový píst, kolečka s Ø 50 mm
bez aretačního kruhu
nosnost 100 kg

Výška sedu s různými typy pístů	PILOT	PIPA
	piastr	piastr
židlový	40 - 53 cm	40 - 53 cm
vysoký	45 - 64 cm	45 - 64 cm
extra vysoký	55 - 81 cm	55 - 81 cm

<b>PIPA</b> Základní varianta zahrnuje:
plochý nylonový černý kříž s Ø 600 mm, židlový píst, kolečka s Ø 50 mm
bez aretačního kruhu
nosnost 100 kg

Cenová kategorie	PILOT	PIPA
	Piastr	Piastr
polyuretan	2 038 CZK	1 913 CZK

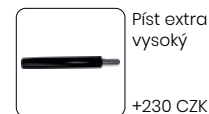
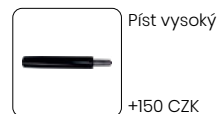







## ISO

Hmotnost 9 kg  
Balení 0,25 m<sup>3</sup>  
Šířka sedáku 47 cm  
Celková šířka 56 cm

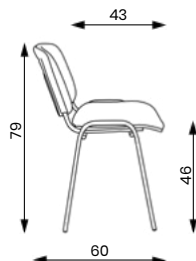

## LAYER

Hmotnost 5 kg  
Balení 0,25 m<sup>3</sup>  
Šířka sedáku 46 cm  
Celková šířka 56 cm

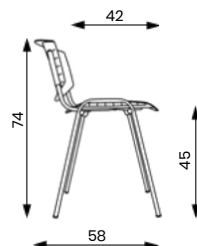

## ISO

Základní varianta zahrnuje:

svařovaná 1,2 mm silná konstrukce  
bez područek  
nosnost 120 kg  
stohovatelnost 8 ks

## LAYER

Základní varianta zahrnuje:

bez područek  
nosnost 120 kg  
stohovatelnost 8 ks

Cenová kategorie látky	ISO čalouněná		ISO dřevěná		ISO plastová		LAYER	
	kostra černá	kostra chrom, šedá	kostra černá	kostra chrom, šedá	kostra černá	kostra chrom, šedá	kostra černá	kostra chrom, šedá
1	895 CZK	1 080 CZK	1 348 CZK	1 533 CZK	865 CZK	1 050 CZK	895 CZK	1 080 CZK
2	1 003 CZK	1 188 CZK						
3	1 135 CZK	1 320 CZK						
4	1 495 CZK	1 680 CZK						
5	2 455 CZK	2 640 CZK						

## PŘÍPLATKOVÁ VÝBAVA:

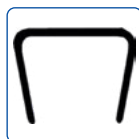

PP područky  
P06

+ 484 CZK



PP područky  
P06 + plast.  
stoleček

+ 834 CZK



PP područky  
P06 + dřev.  
stoleček

+ 1 034 CZK



Spojka do řady  
stavitelná

+ 120 CZK



Spojka do řady  
pevná

+ 60 CZK

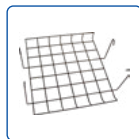

Drátěný košík  
pod sedák







+ 300 CZK



## BARVY PLASTŮ - ISO:

		
černá	RAL 7040 okenní šedá	RAL 5002 ultra- marínová
		
RAL 6034 pastelová tyrkysová	RAL 5021 vodní modrá	RAL 6019 pastelová zelená
		
RAL 3002 karmínová	RAL 2003 oranžová pastelová	RAL 1016 sírová žlutá

## BARVY MOŘENÍ - ISO:

					
buk	bříza	třešeň	wenge	ořech	mahagon

## BARVY PLASTŮ - LAYER:

					
tmavě šedá	běžová	tmavě modrá	vínová	červená	černá



## LILLY

Hmotnost 6 kg  
Balení 0,25 m<sup>3</sup>  
Šířka sedáku 42 cm  
Celková šířka 51 cm

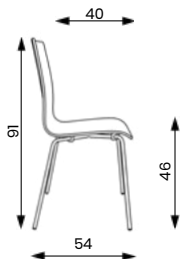

## LILLY EKO

Hmotnost 6 kg  
Balení 0,25 m<sup>3</sup>  
Šířka sedáku 41 cm  
Celková šířka 54 cm

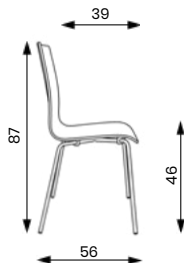

## TULIP

Hmotnost 6 kg  
Balení 0,25 m<sup>3</sup>  
Šířka sedáku 43 cm  
Celková šířka 50 cm

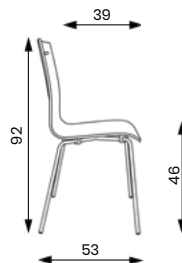

## LILLY

Základní varianta zahrnuje:

možnost čalounění sedáku i opěráku, nebo pouze sedáku

varianta LILLY EKO: pouze v provedení buk

nosnost 120 kg

stohovatelnost 5 ks

celočalouněná varianta nelze vyrobit v látce Fill

## TULIP

Základní varianta zahrnuje:

možnost čalounění sedáku

manipulační otvor

nosnost 120 kg

stohovatelnost 5 ks

Cen. kat. látka	LILLY								LILLY EKO	TULIP			
	bez čalounění		čalouněná (sedák)		čalouněná (sedák a opěrák)		celočalouněná		bez čalounění	čalouněná (sedák)			
	kostra šedá černá	kostra chrom	kostra šedá černá	kostra chrom	kostra šedá černá	kostra chrom	kostra šedá černá	kostra chrom	kostra chrom	kostra šedá černá	kostra chrom	kostra šedá černá	kostra chrom
1			2 823 CZK	2 903 CZK	3 061 CZK	3 141 CZK	3 333 CZK	3 413 CZK				2 781 CZK	2 861 CZK
2			2 877 CZK	2 957 CZK	3 169 CZK	3 249 CZK	3 513 CZK	3 593 CZK				2 835 CZK	2 915 CZK
3	2 587 CZK	2 667 CZK	2 943 CZK	3 023 CZK	3 301 CZK	3 381 CZK	3 733 CZK	3 813 CZK	1 550 CZK	2 587 CZK	2 667 CZK	2 901 CZK	2 981 CZK
4			3 123 CZK	3 203 CZK	3 661 CZK	3 741 CZK	4 333 CZK	4 413 CZK				3 081 CZK	3 161 CZK
5			3 603 CZK	3 683 CZK	4 621 CZK	4 701 CZK	5 933 CZK	6 013 CZK				3 561 CZK	3 641 CZK

## BARVY MOŘENÍ:

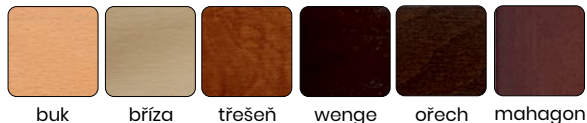

## BARVY LAMINA (příplatek za provedení v laminu + 300 CZK):

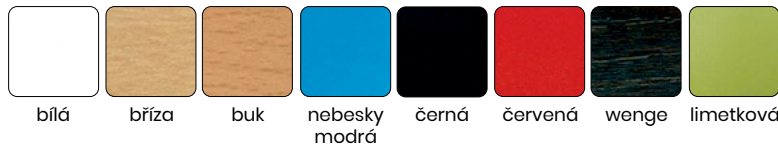



### PŘÍPLAT. VÝBAVA - LILLY:



Manipulační otvor  
od 20 ks  
(nelze u varianty EKO)

+ 0 CZK



## ESET

Hmotnost 4,5 kg  
Šířka sedáku 45 cm  
Celková šířka:  
50 cm (bez područek),  
56 cm (s područkami)

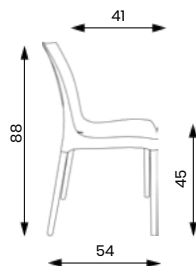

## DUKE

Hmotnost 4,5 kg  
Šířka sedáku 45 cm  
Celková šířka:  
45 cm (bez područek),  
55 cm (s područkami)

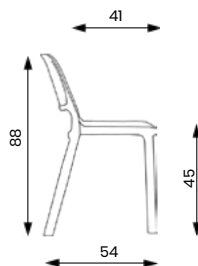

## ESET

Základní varianta zahrnuje:

poplastovaná konstrukce s kovovou výztuhou

nosnost 120 kg

stohovatelnost 5 ks

min. objednáací množství 4 ks

## DUKE

Základní varianta zahrnuje:

plastová konstrukce

nosnost 120 kg

stohovatelnost 5 ks

ESET		DUKE	
bez područek	s područkami	bez područek	s područkami
1 711 CZK	1 888 CZK	1 880 CZK	1 996 CZK

## BARVY PLASTŮ - ESET:

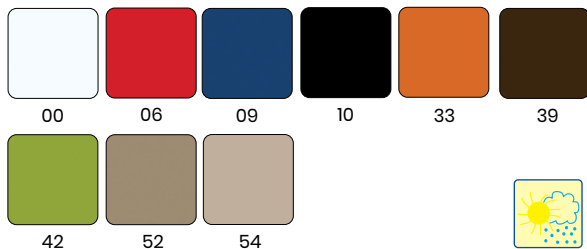

povrchová úprava vhodná do interiéru i exteriéru

## BARVY PLASTŮ - DUKE:







# MONO



## MONO 4 nohy

Hmotnost 4 kg  
Balení 0,25 m<sup>3</sup>  
Šířka sedáku 44 cm  
Celková šířka 53 cm



## MONO čapí noha

Hmotnost 6 kg  
Balení 0,25 m<sup>3</sup>  
Šířka sedáku 44 cm  
Celková šířka 48 cm



## MONO menza

Hmotnost setu bez  
horní desky 45 kg  
Balení 0,35 m<sup>3</sup>  
Šířka sedáku 44 cm  
Celková šířka 170 cm

## MONO

Základní varianta zahrnuje:

nosnost 120 kg na 1 místo k sezení  
stohovatelnost 6 ks  
(Mono 4 nohy, Mono čapí noha)

**Mono menza - set je  
dodáván bez horní desky**

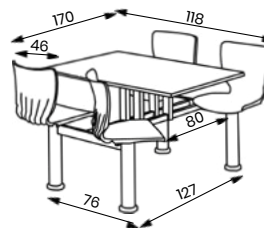
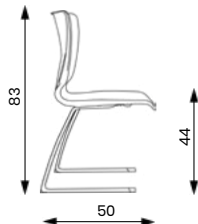
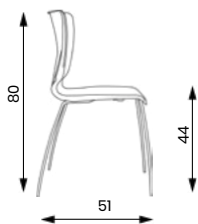

MONO			
4 nohy	čapí noha	menza	
kostra šedá, chromovaná	kostra chromovaná	pevné sedáky	otočné sedáky
1 600 CZK	2 280 CZK	14 750 CZK	19 990 CZK

## BARVY PLASTŮ:



černá bílá červená pistáciová antracitová modrá





SÁRA 4 nohy



SÁRA čapí noha



SÁRA kříž

## SÁRA

Základní varianta zahrnuje:

nosnost 120 kg

ergonomický pružící efekt

otvor v opěráku pro snadný  
úchop

prášková vypalovaná barva

židle splňují normu  
ČSN EN 1729-1:2017

SÁRA		
4 nohy	čapí noha	kříž
3 286 CZK	3 286 CZK	4 710 CZK

## BARVY PLASTŮ:



černá

žlutá

červená

zelená

modrá





**DUETTO 4 nohy**  
 Hmotnost 6 kg  
 Balení 0,25 m<sup>3</sup>  
 Šířka sedáku 43 cm  
 Celková šířka 48 cm

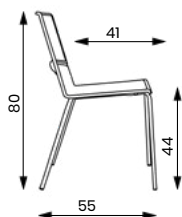

**DUETTO sáně**  
 Hmotnost 7 kg  
 Balení 0,25 m<sup>3</sup>  
 Šířka sedáku 43 cm  
 Celková šířka 48 cm

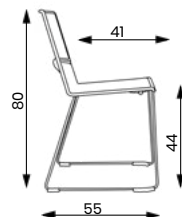

**DUETTO**  
 Základní varianta zahrnuje:

možnost různých barevných kombinací sedáku a opěráku nebo provedení v jedné barvě

možnost čalounění sedáku

chromovaná kostra

bez područek

nosnost 130 kg

stohovatelnost 5 ks

Cenová kategorie látky	DUETTO 4 nohy		DUETTO sáně	
	bez čalounění	čalouněná (sedák)	bez čalounění	čalouněná (sedák)
	kostra chromovaná	kostra chromovaná	kostra chromovaná	kostra chromovaná
1	2 176 CZK	2 534 CZK	2 249 CZK	2 607 CZK
2		2 588 CZK		2 661 CZK
3		2 645 CZK		2 727 CZK
4		2 834 CZK		2 907 CZK
5		3 314 CZK		3 387 CZK



Verze  
s područkami

+ 470 CZK

**BARVY PLASTŮ:**

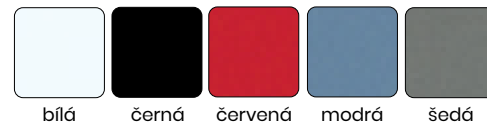







### KELLY jednosedák

Hmotnost 12 kg  
Balení 0,33 m<sup>3</sup>  
Šířka sedáku 45 cm  
Celková šířka 70 cm

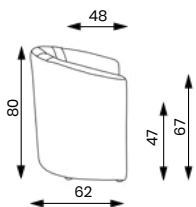

### KELLY dvojsedák

Hmotnost 20 kg  
Balení 0,63 m<sup>3</sup>  
Šířka sedáku 107 cm  
Celková šířka 132 cm

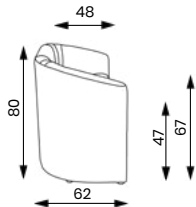

Cenová kategorie látky	KELLY	
	jednosedák	dvojsedák
1	3 809 CZK	7 260 CZK
2	4 349 CZK	8 070 CZK
3	5 009 CZK	9 060 CZK
4	6 809 CZK	11 760 CZK
5	11 609 CZK	18 960 CZK

### KELLY

Základní varianta zahrnuje:

tloušťka pěny sedáku 6 cm

plastová kolečka

nosnost:

120 kg (Kelly jednosedák)

200 kg (Kelly dvojsedák)

nelze vyrobit v látce Fill



Kluzáky černé

+ 0 CZK





# KOMPONENTY



**PÍST IPIS01**  
plynový píst pro kancelářské židle

zdvih 135 mm  
délka tubusu 230 mm  
celková délka 412 mm

250 CZK



**PÍST IPIS02**  
plynový píst pro kancelářská křesla

zdvih 92 mm  
délka tubusu 185 mm  
celková délka 349 mm

250 CZK



**PÍST IPIS23**  
plynový černý píst Loop – konus

zdvih 120 mm  
délka tubusu 215 mm  
celková délka 384 mm

250 CZK



**PÍST IPIS24**  
plynový chromovaný píst Loop – konus

zdvih 120 mm  
délka tubusu 215 mm  
celková délka 384 mm

350 CZK



**PÍST "W" IPIS04**  
plynový píst vysoký

zdvih 192 mm  
délka tubusu 285 mm  
celková délka 535 mm

400 CZK

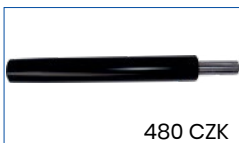

**PÍST "V" IPIS05**  
plynový píst extra vysoký

zdvih 262 mm  
délka tubusu 375 mm  
celková délka 705 mm

480 CZK



**PÍST NEOTÁČIVÝ IPIS30**  
plynový píst neotáčivý

zdvih 120 mm  
délka tubusu 215 mm  
celková délka 384 mm

450 CZK

PÍSTY

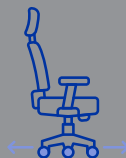

**KOLEČKO 1KOL01**  
Ø čepu 11 mm  
Ø 50 mm

20 CZK



**KOLEČKO 1KOL05**  
Ø čepu 11 mm  
Ø 65 mm

44 CZK



**KOLEČKO 1KOL02**  
Ø čepu 11 mm  
na tvrdý povrch  
Ø 50 mm

44 CZK



**KOLEČKO 1KOL06**  
Ø čepu 11 mm  
na tvrdý povrch  
Ø 65 mm

64 CZK



**KOLEČKO ŠEDÉ 1KOL10**  
Ø čepu 11 mm  
Ø 50 mm

40 CZK



**KOLEČKO ŠEDÉ 1KOL30**  
Ø čepu 11 mm  
na tvrdý povrch  
Ø 50 mm

64 CZK



**KLUZÁK 1KLU01**  
Ø čepu 11 mm

20 CZK



**KLUZÁK ŠEDÝ 1KLU13**  
Ø čepu 11 mm

40 CZK

KOLEČKA



**PIATR IMEP01**  
piastr základní

180 CZK



**KLOUB IMEK01**  
kloub základní

320 CZK



**MECHANIKA IMEA01**  
Asynchro

720 CZK



**MECHANIKA IMES01**  
Synchro

800 CZK



**MECHANIKA IMES02**  
T-synchro

1 050 CZK



**MECHANIKA IMES47**  
TB-synchro

1 250 CZK



**MECHANIKA IMES29**  
IMA synchro

2 050 CZK



**MECHANIKA IMES26**  
BI-synchro

1 600 CZK



**MECHANIKA IMEH02**  
základní mechanika  
ke křeslům

300 CZK



**ASSISTBLOCK IMEH01**

880 CZK



**KŘÍŽ IBAS02**  
LOOP nylonový kříž židlový  
s kovovou vložkou  
Ø 640 mm  
400 CZK



**KŘÍŽ IBAS04**  
LOOP nylonový kříž křeslový  
s kovovou vložkou  
Ø 700 mm  
480 CZK



**KŘÍŽ IBAS11**  
plochý hliníkový leštěný kříž  
židlový  
Ø 640 mm  
950 CZK



**KŘÍŽ IBAS14**  
plochý hliníkový leštěný kříž  
křeslový Ø 700 mm

1 000 CZK



**KŘÍŽ IBAS15**  
plochý hliníkový černý kříž  
křeslový Ø 700 mm

1 000 CZK



**KŘÍŽ IBAS12**  
plochý hliníkový černý kříž  
židlový  
Ø 640 mm  
950 CZK



**KŘÍŽ IBAS36**  
plochý nylonový kříž  
Ø 640 mm

340 CZK



**KŘÍŽ IBAS01**  
plochý nylonový kříž  
Ø 600 mm

260 CZK

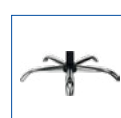

**KŘÍŽ IBAS09**  
ocelový chromový kříž židlový  
Ø 640 mm

500 CZK



**KŘÍŽ IBAS35**  
LOOP hliníkový leštěný kříž  
křeslový  
Ø 700 mm  
1 100 CZK

## FILL\*

## látka kategorie 1

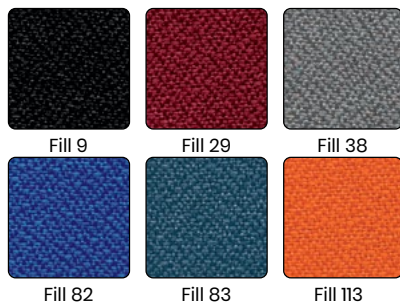

složení	100 % polyester
gramáž	320 g/m <sup>2</sup> ± 5 %, 480 g/bm ± 5 %
šířka	150 cm ± 2 %
odolnost vůči prodření	60 000 cyklů
stálost na světle	5 (ISO 105 – B02:1999)
stálost při tření	za vlhka 5, za sucha 3 (ISO 105 – X12:1995)
* V látce Fill nelze čalounit všechny modely - doporučujeme zákazníkům, aby se před objednávkou na možnost čalounění v této látce zeptali.	
Cena za běžný metr 140,- CZK	

## SUEDINE

## látka kategorie 1



složení	100 % polyester
gramáž	190 g/m <sup>2</sup> ± 5 %, 285 g/bm ± 5 %
šířka	150 cm ± 2 %
odolnost vůči prodření	40 000 cyklů
stálost na světle	3-4 (ISO 105 – B02:1999)
stálost při tření	za vlhka 4-5, za sucha 4-5 (ISO 105 – X12:1995)
Cena za běžný metr 140,- CZK	



## BONDAI

## látka kategorie 2



složení	100 % polyester
gramáž	250 g/m <sup>2</sup> ± 2 %, 350 g/bm ± 2 %
šířka	140 cm ± 2 %
odolnost vůči prodlření	150 000 cyklů
odolnost vůči ohni	BS EN 1021-1,2:2006, CRIB 5, BS 7176:1995, AM 18 NF D 60013
stálost na světle	6 (ISO 105 – B02:1999)
stálost při tření	za vlhka 4-5, za sucha 4-5 (ISO 105 – X12:1995)
Cena za běžný metr 280,- CZK	

## BOMBAY

## látka kategorie 2



složení	100 % polyester
gramáž	350 g/m <sup>2</sup> ± 5 %, 490 g/bm ± 5 %
šířka	140 cm ± 2 %
odolnost vůči prodlření	100 000 cyklů
odolnost vůči ohni	BS 5852 PART 0
stálost na světle	5 (ISO 105 – B02:1999)
stálost při tření	za vlhka 5, za sucha 5 (ISO 105 – X12:1995)
látka s vodoodpudivou úpravou, snadné čištění	
Cena za běžný metr 320,- CZK	

## FORTIS

## látku kategorie 2



složení	100 % polyester (vrchní vrstva), 95 % polyester, 5 % bavlna (podklad)
gramáž	305 g/m <sup>2</sup> ± 5 %, 442 g/bm ± 5 %
šířka	145 cm ± 2 %
odolnost vůči prodření	100 000 cyklů
odolnost vůči ohni	BS 5852 PART 0
stálost na světle	5 (ISO 105 – B02:1999)
stálost při tření	za vlhka 5, za sucha 4 - 5 (ISO 105 – X12:1995)
látku s vodoodpudivou úpravou, snadné čištění	
Cena za běžný metr 320,- CZK	

## KOŽENKA (materiál vhodný do zdravotnictví)

## látku kategorie 3



složení	83% PVC, 17% PES
gramáž	465g/m <sup>2</sup> ± 5%
šířka	140 cm ± 2 %
odolnost vůči prodření	100 000 cyklů
odolnost vůči ohni	EN 1021-1, BS 5852(0)
stálost na světle	5 (EN ISO 105-B02)
stálost při tření	za vlhka 5, za sucha 5 (EN ISO 105-X12)
neobsahuje ftaláty	
speciální antistatická povrchová úprava odolává bakteriím a bakteriálnímu znečištění, které může způsobovat ohrožení zdraví	
Cena za běžný metr 390,- CZK	

## EXPO (materiál vhodný do zdravotnictví)

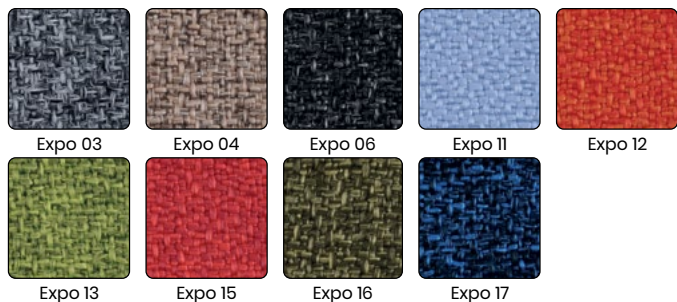

## látka kategorie 3

složení	100% Propitex FR
gramáž	300 g/m <sup>2</sup> ± 5 %, 420 g/bm ± 5 %
šířka	140 cm ± 2 %
odolnost vůči prodření	100 000 (EN ISO 12947-2)
odolnost vůči ohni	BS 5852
stálost na světle	5 (EN ISO 105-B02)
stálost při tření	za vlhka 5, za sucha 5, (EN ISO 105-X12)
bakteriostatická látka	
Cena za běžný metr 420,- CZK	

## CURA



## látka kategorie 4

složení	100% polyester
gramáž	420 g/m <sup>2</sup> ± 5%
šířka	140 cm ± 2 %
odolnost vůči prodření	100 000 cyklů
odolnost vůči ohni	BS EN 10211-2:2006
stálost na světle	5 (EN ISO 105-B02)
stálost při tření	za vlhka 5, za sucha 5 (EN ISO 105-X12)
STANDARD 100, OEKO-TEX® EU Ecolabel	
Cena za běžný metr 960,- CZK	

Obrázky (barevnost, struktura látky) mají pouze ilustrativní charakter. Doporučujeme vybírat podle fyzického vzorníku.

## SILVERTEX (materiál vhodný do zdravotnictví)

látka kategorie 4



složení	vrchní vrstva 100% vinil spodní vrstva: 100% polyester
gramáž	685 g/m <sup>2</sup> ± 5%
šířka	137 cm ± 2 %
odolnost vůči prodření	300 000 cyklů (EN ISO 12947:1999 -2)
odolnost vůči ohni	BS EN 1021 1-2:2006
stálost na světle	5 (EN ISO 105-B02)
stálost při tření	za vlhka 5, za sucha 5 (EN ISO 105-X12)
Speciální povrchová úprava PERMABLOK3® odolává bakteriím, virům a plísním, které mohou způsobovat zápach a ohrožovat zdraví.	
Cena za běžný metr 1 020,- CZK	

## KŮŽE

látka kategorie 5



složení	100 % useň
tloušťka	0,9-1,0 mm
velikost kruponu	prům. 280 g/m <sup>2</sup> ± 5 %
ohybová odolnost	> 20 000 cyklů
odolnost vůči ohni	UNI EN 1021-1,2:2006
stálost na světle	5 (ISO 105 - B02:1999)
Cena za m <sup>2</sup> 1 600,- CZK	

## MOŘENÍ DŘEVA

jiné možnosti za příplatek

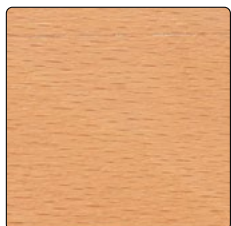

BUK

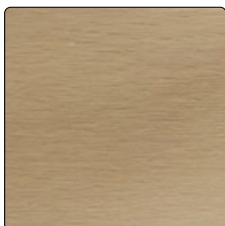

BŘÍZA

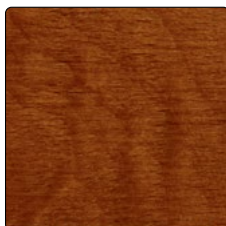

TŘEŠEŇ



WENGE

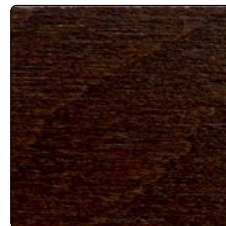

OŘECH

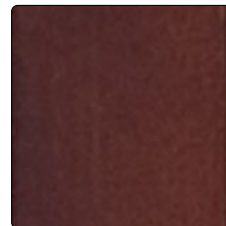

MAHAGON

## LAMINO

jiné možnosti za příplatek

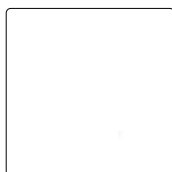

PRÉMIOVĚ BÍLÁ  
EGGER ST15 HI000



JAVOR STARNBERG  
EGGER ST15 HI887



BUK ELLMAU  
EGGER ST15 HI582



ČERNÁ  
EGGER ST15 U999



ČÍNSKÁ ČERVENÁ  
EGGER ST15 U321

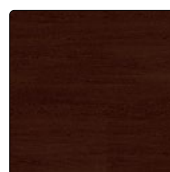

WENGE  
EGGER ST15 HI555



LIMETKOVĚ ZELENÁ  
EGGER ST15 U630



DELFT MODRÁ  
EGGER ST15 U525

Područka P24	pevná područka bez možnosti nastavení, s PP topem
Područka P41	výškově stavitelná područka s PP topem
Područka P44	výškově stavitelná područka s PU topem
Područka P44C	2D stavitelná područka (možnost výškového nastavení, horizontální posuv držáku područky do strany od sedáku), s PU topem, s chromovým tělem
Područka P46W	výškově stavitelná područka s PP topem
Područka P48	3D stavitelná područka (možnost výškového nastavení, horizontální posuv topu područky dopředu / dozadu a do strany), s PU topem, se zámkem
Područka P48C	4D stavitelná područka (možnost výškového nastavení, horizontální posuv topu područky dopředu / dozadu a do strany, horizontální posuv držáku područky do strany od sedáku), s PU topem, se zámkem, s chromovým tělem
Područka P76	5D stavitelná područka (možnost výškového nastavení, horizontální posuv topu područky dopředu / dozadu a rotace topu, extra rotace topu (ovládaní tlačítkem, možnost nastavení až o 90°), horizontální posuv držáku područky do strany od sedáku), s PU topem
Područka P78	4D stavitelná područka (možnost výškového nastavení, horizontální posuv topu područky dopředu / dozadu a rotace topu, horizontální posuv držáku područky do strany od sedáku), s PU topem
Područka P98	4D stavitelná područka (možnost výškového nastavení, horizontální posuv topu područky dopředu / dozadu a rotace topu, horizontální posuv držáku područky do strany od sedáku), s PU topem
PP	plast
PU	měkčený polyuretan

Přehled mechanik a jejich funkcí	Kloub	Hokejka	Synchro	T-synchro	BI-synchro	TB-synchro	Synchro P	Asynchro	Ergo	Assist block	Základní mechanismus u křesel se sedákem a opěrákem z 1 kusu
Nastavení vzdálenosti opěráku od sedáku	x	x									
Horizontální posuv sedáku				x		x	x		x		
Nastavení úhlu sedáku (samostatné)								x			
Zajištění opěráku v kterékoli poloze v rozmezí 20°	x							x			
Závislé naklápění sedáku a opěráku			x	x	x	x	x		x	x	
Nezávislé naklápění sedáku a opěráku								x			
Zajištění v 5 polohách			x	x	x	x	x		x	x	
Nastavení odporu naklápění opěráku v závislosti na hmotnosti uživatele (manuální)			x	x	x	x	x		x	x	
Antišokový systém zabráňující samovolnému navrácení opěráku při odjštění funkce naklápění			x	x	x	x	x		x	x	
Nastavení odporu pohupu v závislosti na hmotnosti uživatele											x
Zajištění naklápění opěráku v základní poloze											x



